

Radax AX4

Produktblad

Rev. 00 2401

SECURE GATES

Lösningar för kunder med krav



Radax AX4 monterad på en BL229

Till de allra flesta applikationer med trafikbommar används [magnetslingor](#) som säkerhet eller för att skapa t ex öppnasignaler.

Beroende på markförhållanden eller typ av fordon som skall passera aktuell trafikbom kan detekteringen via magnetslingorna försvåras.

Modern teknik har tillfört olika lösningar och ett exempel på detta är **Radax AX4**.

BESKRIVNING

Radax AX4 är en närvarodetektor utformad för att hantera in- och utfarter till parkeringsplatser och liknande applikationer.

Utformad för passagebredder upp till 6 m.

Detta är en alternativ lösning till induktiva slingor och kräver inte att gatan/golvet skärs upp.

Konfigureringsmöjligheter:





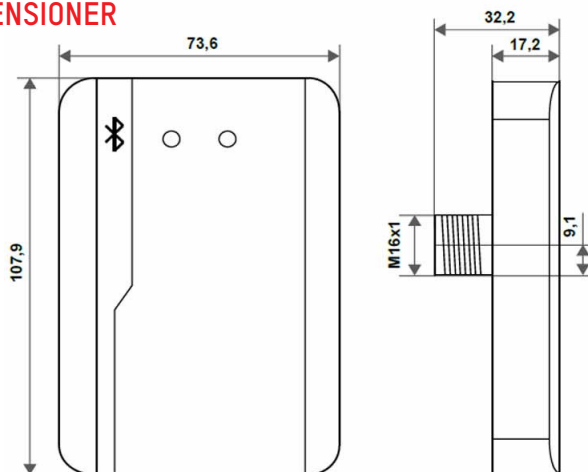



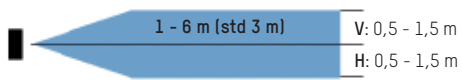

- Säkerhet mot ofrivillig stängning
- Öppning/stängning (även rörelseriktning)

DIMENSIONER



TEKNISKA DATA

Arbetsfrekvens	79 GHz
Detekteringsområde	
Matarström	12 Vdc 1A rekommenderas
Strömförbrukning	<2,5 W
Fordons hastighet	Max 30 km/h
Utgångar	2 st NO och NC (max 150 mA 24 Vdc)
Display	1 st LED grön (detektering) 1 st LED röd (ström)
Arbetstemperatur	-40°C till +80°C
Färg	Svart
Anslutningskabel	1 m standard (tillbehör 5 resp 10 m)
Interface	Bluetooth, RS-485
Vikt	140 g
Täthetsklass	IP65
CE	Överensstämmer med europeiska standards

Anslutningskabel	ID	Färg	Beskrivning
	9-24 V	röd	+
	GND	svart	-
	B- /RX	vit	RS485 B-
	A+ /TX	grå	RS485 A+
	N01	blå	N01
	N01	grön	N01
	NC2	brun	NC2
	NC2	lila	NC2
	INPUT	orange	Reserv
	GND	gul	Reserv

TILLBEHÖR



Justerbara montagefästen



Kabel 5 eller 10 m

Ladda ner app för setup: **ISensor**



www.securegates.se